

FASERFIX® SUPER 100

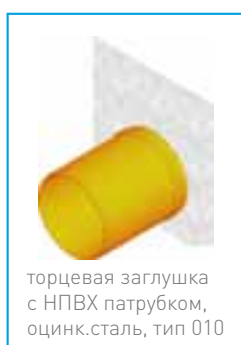
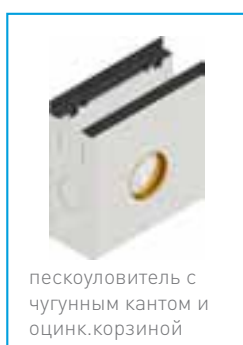
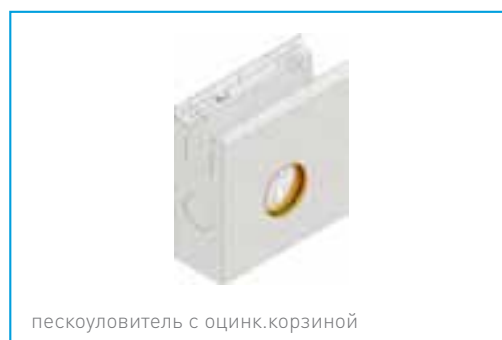
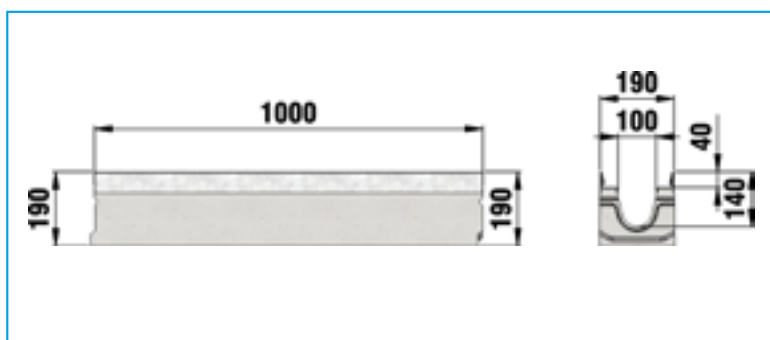

FASERFIX®SUPER 100

Каналы

FASERFIX®SUPER 100 с кантом из оцинкованной стали, до класса F 900

	Длина мм	Ширина мм	Высота мм	Площадь сечения см ²	Вес kg	шт./Палл.	арт. №
тип 01	1000	190	190	80	51,60	24	6000
тип 0105	500	190	190	80	25,30	48	6049
тип 01L с патрубком, DN 100*	1000	190	190	80	50,20	24	6045
тип 010	1000	190	235	125	61,00	18	6042
тип 01005	500	190	235	125	31,00	36	6050
тип 010L, с патрубком, DN 100*	1000	190	235	125	59,70	18	6046
тип 020	1000	190	285	175	70,50	18	6044
тип 02005	500	190	285	175	38,00	36	6048
тип 020L, с патрубком, DN 100*	1000	190	285	175	69,20	18	6047

* Позиция открываемого отверстия в дне канала 100 мм от торца канала до центра отверстия (DN 100)

тип 01



FASERFIX®SUPER 100 с кантом из чугуна, до класса F 900

	Длина мм	Ширина мм	Высота мм	Площадь сечения см ²	Вес kg	шт./Палл.	арт. №
тип 01	1000	190	190	80	52,40	24	1400
тип 010	1000	190	235	125	61,30	18	1442
тип 01005	500	190	235	125	31,20	36	1450
тип 020	1000	190	285	175	73,40	18	1444

тип 010



FASERFIX®SUPER 100

Решетки

FASERFIX®SUPER 100, класс D 400*

	Длина мм	Ширина мм	Высота мм	Площадь ячеек см ² /м	Вес kg	шт./Палл.	арт. №
решетка щелевая чугунная SW 100/16, черн.	500	179	40	360	5,90	152	6063
решетка щелевая чугунная SW 100/16, KTL	500	179	40	360	6,10	152	6663

* Не для использования поперек проезжих частей автомобильных дорог и автомагистралей с интенсивным движении транспорта.

решетка щелевая
чугунная SW 100/16,
черн.



решетка щелевая
чугунная SW 100/16,
KTL



решетка ячеистая
чугунная GUGI, MW
20x30, черн.



чугунная ячеистая
решетка GUGI, MW
15/25, KTL



FASERFIX®SUPER 100, класс F 900

	Длина мм	Ширина мм	Высота мм	Площадь ячеек см ² /м	Вес kg	шт./Палл.	арт. №
решетка ячеистая чугунная GUGI, MW 20x30, черн.	500	179	40	494	7,60	128	6060
чугунная ячеистая решетка GUGI, MW 15/25, KTL	500	179	40	494	7,60	152	6660

FASERFIX®SUPER 100

Аксессуары

Пескоуловители

	Длина mm	Ширина mm	Высота mm	Вес kg	шт./Палл.	арт. №
пескоуловитель с оцинк.корзиной	500	190	522	59,00	16	6052
пескоуловитель с чугунным кантом и оцинк.корзиной	500	190	522	62,10	16	1452

пескоуловитель с оцинк.корзиной



Торцевые заглушки

	Длина mm	Ширина mm	Высота mm	Вес kg	шт./Палл.	арт. №
торцевая заглушка, тип 01	-	190	165	0,50	-	6081
торцевая заглушка, глухая, тип 010	-	190	210	0,60	-	6082
торцевая заглушка, глухая, тип 020	-	190	260	0,80	-	6083
торцевая заглушка с НПВХ патрубком, оцинк.сталь, тип 010	-	190	210	0,70	-	6092
торцевая заглушка с НПВХ патрубком, оцинк.сталь, тип 020	-	190	260	0,80	-	6093

торцевая заглушка, глухая, тип 010



торцевая заглушка с НПВХ патрубком, оцинк.сталь, тип 010

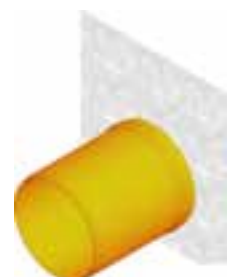

Качество нержавеющей стали в соответствии с CNS 1.4301 или CNS 1.4307.

FASERFIX® SUPER 100

гидрозатвор DN 100



ПЭ патрубок DN 150



резка по длине...NW 100



резка каналов по кривой NW 100



Дополнительные аксессуары

	Длина мм	Ширина мм	Высота мм	Вес kg	шт./Палл.	арт. №
Болт с шестигранной головкой и фиксирующей насечкой, нерж. сталь, М 10 x 50	-	-	-	0,00	-	99938
заглушка полиэтиленовая для болта крепления решетки	24	24	7	-	-	91100
гидрозатвор DN 100	-	-	103	0,20	-	964
ПЭ патрубок DN 150	-	-	-	0,50	-	906
корзина для мусора, верт. DN 100, черн.	100	100	85	0,00	-	40293
Герметик Sikaflex Tank N, туба 600 мл**	-	-	-	1,00	-	19050
Грунтовка Sikaflex 215, 1000 мл	-	-	-	1,00	-	19055

** Расход для канала тип 02 примерно 85 мл на шов

Услуги, выполняемые на заводе

	Длина мм	Ширина мм	Высота мм	Вес kg	шт./Палл.	арт. №
резка по длине...NW 100	-	-	-	-	-	990
резка каналов по кривой NW 100	-	-	-	-	-	995
резка под углом каналов любой ширины	-	-	-	-	-	890
сверление отверстия DN 100	-	-	-	-	-	972
установка ПВХ патрубка DN 70*	-	-	-	-	-	981
установка ПЭ патрубка DN 100 *	-	-	-	-	-	982
фиксирующий элемент EP, трубка в основании канала, (2 шт. на 1 пог.м.)	-	-	-	0,00	-	703
стальные штифты (2 шт. на 1 пог.м.)	-	-	-	0,00	-	704

FASERFIX®SUPER 150

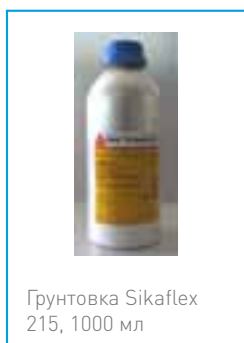
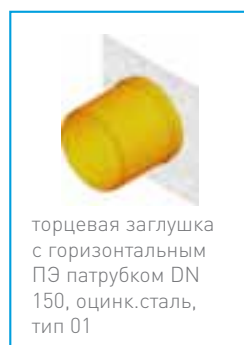
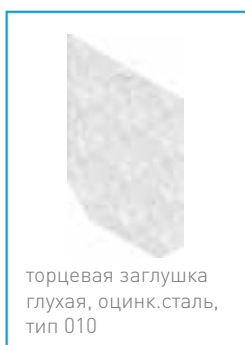
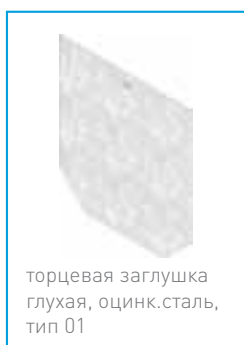
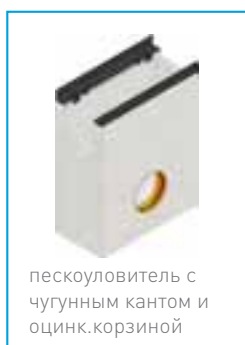
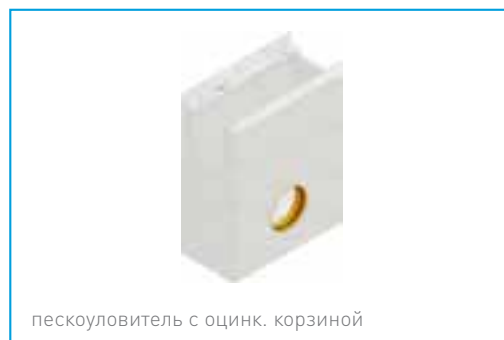
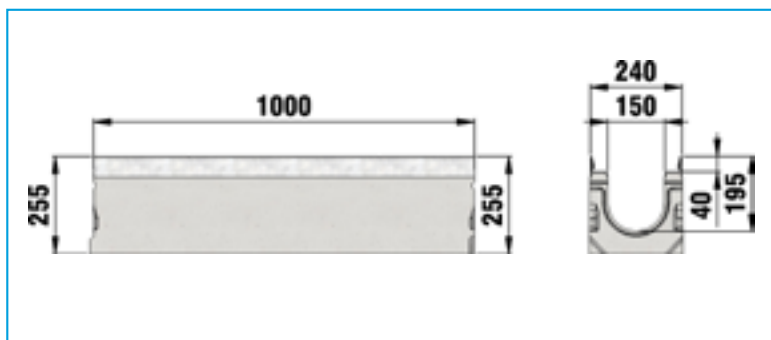

FASERFIX®SUPER 150

Каналы

FASERFIX®SUPER 150 с кантом из оцинкованной стали, до класса F 900

тип 01



	Длина мм	Ширина мм	Высота мм	Площадь сечения см ²	Вес kg	шт./Палл.	арт. №
тип 01	1000	240	255	212	75,00	15	2000
тип 01L с отверстием, DN 100	1000	240	255	212	77,00	15	2035
тип 0105	500	240	255	212	37,00	30	2049
тип 010	1000	240	309	289	85,80	15	2042
тип 010L	1000	240	309	289	89,00	10	2036
тип 020	1000	240	369	383	98,00	10	2044
тип 020L с отверстием, DN 100	1000	240	369	383	103,00	10	2037
тип 01 E	1000	240	255	223	80,00	15	2105
тип 010 E	1000	240	309	301	93,50	15	2106
тип 020 E	1000	240	369	387	105,00	10	2107

* Позиция открываемого отверстия в дне канала 130 мм от торца канала до центра отверстия (DN 150)

FASERFIX®SUPER 150 с уклоном 0.6 %, до класса нагрузки F 900

	Длина мм	Ширина мм	Высота мм	Площадь сечения см ²	Вес kg	шт./Палл.	арт. №
тип 1	1000	240	255 - 261	212	80,00	15	2001
тип 2	1000	240	261 - 267	221	81,50	15	2002
тип 3	1000	240	267 - 273	230	83,00	15	2003
тип 4	1000	240	273 - 279	239	84,50	15	2004
тип 5	1000	240	279 - 285	248	86,00	15	2005
тип 6	1000	240	285 - 291	257	87,50	15	2006
тип 7	1000	240	291 - 297	266	89,00	15	2007
тип 8	1000	240	297 - 303	275	90,50	15	2008
тип 9	1000	240	303 - 309	284	92,00	15	2009
тип 10	1000	240	309 - 315	293	93,50	15	2010
тип 11	1000	240	315 - 321	302	95,00	10	2011
тип 12	1000	240	321 - 327	311	96,50	10	2012
тип 13	1000	240	327 - 333	320	98,00	10	2013
тип 14	1000	240	333 - 339	329	99,50	10	2014
тип 15	1000	240	339 - 345	338	101,00	10	2015
тип 16	1000	240	345 - 351	347	102,50	10	2016
тип 17	1000	240	351 - 357	356	104,00	10	2017
тип 18	1000	240	357 - 363	365	105,50	10	2018
тип 19	1000	240	363 - 369	374	107,00	10	2019

FASERFIX®SUPER 150

FASERFIX®SUPER 150 с кантом из чугуна, до класса F 900

тип 01



	Длина mm	Ширина mm	Высота mm	Площадь сечения cm ²	Вес kg	шт./Палл.	арт. №
тип 01	1000	240	255	212	75,00	15	2400
тип 0105	500	240	255	212	39,20	20	2449
тип 010	1000	240	309	289	89,00	15	2442
тип 020	1000	240	369	383	97,60	10	2444

FASERFIX®SUPER 150

Решетки

FASERFIX®SUPER 150, класс D 400*

	Длина мм	Ширина мм	Высота мм	Площадь ячеек см ² /м	Вес kg	шт./Палл.	арт. №
чугунная решетка, SW 18, черная	500	229	40	624	7,50	98	2463
решетка чугунная, SW 150/18 мм, с KTL покрытием	500	229	40	624	7,50	98	2483

* Не для использования поперек проезжих частей автомобильных дорог и автомагистралей с интенсивным движении транспорта.

чугунная решетка,
SW 18, черная



решетка чугунная,
SW 150/18 мм, с KTL
покрытием



решетка GUGI
ячеистая чугунная,
MW 20/30, черн.



покрытие сплошное
чугунное, черн.



FASERFIX®SUPER 150, класс E 600

	Длина мм	Ширина мм	Высота мм	Площадь ячеек см ² /м	Вес kg	шт./Палл.	арт. №
решетка GUGI ячеистая чугунная, MW 20/30, черн.	500	229	40	628	11,50	98	2068
покрытие сплошное чугунное, черн.	500	229	40	-	10,70	98	2262

FASERFIX®SUPER 150

FASERFIX®SUPER 150, класс F 900

	Длина мм	Ширина мм	Высота мм	Площадь ячеек см ² /м	Вес kg	шт./Палл.	арт. №
решетка щелевая чугунная SW 150/20, черн.	500	229	40	710	9,90	98	2061
чугунная решетка, кл. F, SW 20 мм, KTL (минимальная партия:400шт)	500	229	40	710	9,90	98	2861

решетка щелевая
чугунная SW 150/20,
черн.



чугунная решетка,
кл. F, SW 20 мм,
KTL (минимальная
партия:400шт)



FASERFIX® SUPER 150

пескоуловитель с оцинк. корзиной



торцевая заглушка глухая, оцинк.сталь, тип 01



торцевая заглушка глухая, оцинк.сталь, тип 010



Аксессуары

Пескоуловители

	Длина мм	Ширина мм	Высота мм	Вес kg	шт./Палл.	арт. №
пескоуловитель с оцинк. корзиной	500	240	640	90,30	6	2052
пескоуловитель с чугунным кантом и оцинк.корзиной	500	240	640	92,70	8	2452

Торцевые заглушки

	Длина мм	Ширина мм	Высота мм	Вес kg	шт./Палл.	арт. №
торцевая заглушка глухая, оцинк.сталь, тип 01	-	240	255	0,90	-	2081
торцевая заглушка глухая, оцинк.сталь, тип 010	-	240	309	1,10	-	2082
торцевая заглушка глухая, оцинк.сталь, тип 020	-	240	369	1,40	-	2083
торцевая заглушка с горизонтальным ПЭ патрубком DN 150, оцинк.сталь, тип 01	-	240	255	1,00	-	2091
торцевая заглушка с горизонтальным ПЭ патрубком DN 150, оцинк.сталь, тип 010	-	240	309	1,20	-	2092
торцевая заглушка с горизонтальным ПЭ патрубком DN 150, оцинк.сталь, тип 020	-	240	369	1,70	-	2093

Качество нержавеющей стали в соответствии с CNS 1.4301 или CNS 1.4307.

FASERFIX®SUPER 150

Дополнительные аксессуары

	Длина mm	Ширина mm	Высота mm	Вес kg	шт./Палл.	арт. №
Болт с шестигранной головкой и фиксирующей насечкой, нерж. сталь, М 10 x 50	-	-	-	0,00	-	99938
заглушка полиэтиленовая для болта крепления решетки	24	24	7	-	-	91100
гидрозатвор DN 150	584	160	439	2,00	-	960
ПЭ патрубок DN 150	-	-	-	0,50	-	906
Герметик Sikaflex Tank N, туба 600 мл**	-	-	-	1,00	-	19050
Грунтовка Sikaflex 215, 1000 мл	-	-	-	1,00	-	19055

** Расход для канала тип 020 примерно 94 мл на шов

гидрозатвор DN 150



ПЭ патрубок DN 150



Услуги, выполняемые на заводе

	Длина mm	Ширина mm	Высота mm	Вес kg	шт./Палл.	арт. №
резка по длине...NW 150	-	-	-	-	-	991
резка по косою каналов типа Faserfix Super 150	-	-	-	-	-	996
резка под углом каналов любой ширины	-	-	-	-	-	890
сверление отверстия DN 150	-	-	-	-	-	973
установка ПЭ патрубка DN 150*	-	-	-	-	-	983
фиксирующий элемент EP, трубка в основании канала, (2 шт. на 1 пог.м.)	-	-	-	0,00	-	703
стальные штифты (2 шт. на 1 пог.м.)	-	-	-	0,00	-	704

резка по длине...NW 150



резка под углом каналов любой ширины



FASERFIX®SUPER 200

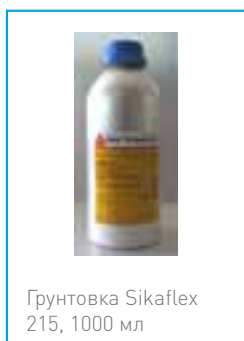
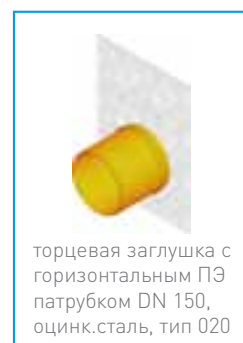
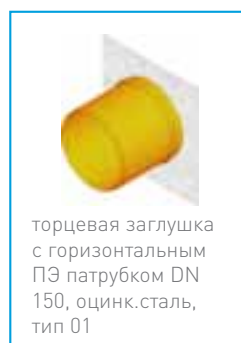
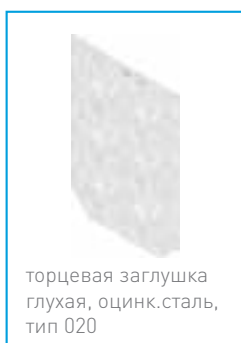
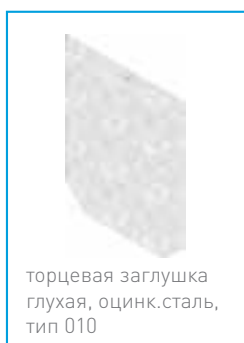
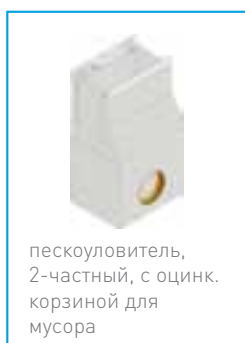
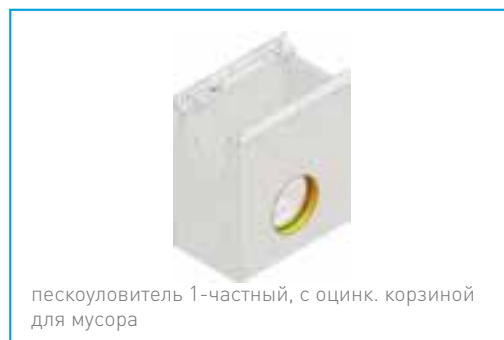
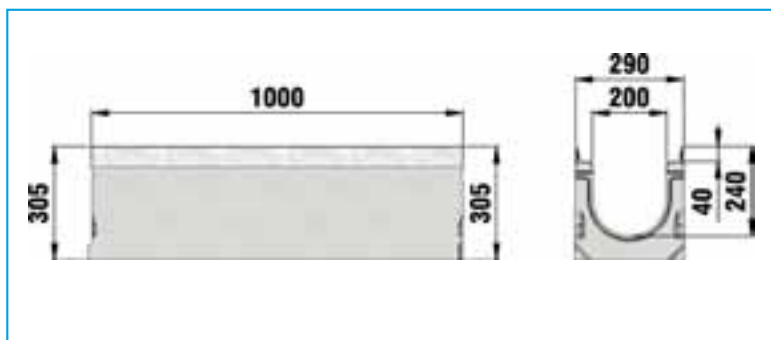

FASERFIX®SUPER 200

Каналы

FASERFIX®SUPER 200 с кантом из оцинкованной стали, до класса F 900

тип 01



	Длина мм	Ширина мм	Высота мм	Площадь сечения см ²	Вес kg	шт./Палл.	арт. №
тип 01	1000	290	305	362	96,80	12	3000
тип 0105	500	290	305	362	49,00	24	3049
тип 01L с отверстием, DN 100	1000	290	305	362	99,00	12	3035
тип 010	1000	290	350	447	107,10	8	3042
тип 010L с отверстием, DN 100	1000	290	350	447	114,00	8	3036
тип 020	1000	290	400	552	113,70	8	3044
тип 020L с отверстием, DN 100	1000	290	400	552	125,00	10	3037
тип 01 E	1000	290	305	386	104,50	12	3105
тип 010 E	1000	290	350	473	113,50	8	3106
тип 020 E	1000	290	400	568	124,50	8	3107

* Позиция открываемого отверстия в дне канала 200 мм от торца канала до центра отверстия (DN 200)

FASERFIX®SUPER 200 с уклоном 0.5 %, до класса нагрузки F 900

	Длина мм	Ширина мм	Высота мм	Площадь сечения см ²	Вес kg	шт./Палл.	арт. №
тип 1	1000	290	305 - 310	362	105,00	12	3001
тип 2	1000	290	310 - 315	372	106,00	12	3002
тип 3	1000	290	315 - 320	382	107,00	12	3003
тип 4	1000	290	320 - 325	392	108,00	12	3004
тип 5	1000	290	325 - 330	402	109,00	12	3005
тип 6	1000	290	330 - 335	412	110,00	12	3006
тип 7	1000	290	335 - 340	422	111,00	8	3007
тип 8	1000	290	340 - 345	432	112,00	8	3008
тип 9	1000	290	345 - 350	442	113,00	8	3009
тип 10	1000	290	350 - 355	452	114,00	8	3010
тип 11	1000	290	355 - 360	462	116,00	8	3011
тип 12	1000	290	360 - 365	472	117,00	8	3012
тип 13	1000	290	365 - 370	482	118,00	8	3013
тип 14	1000	290	370 - 375	492	119,00	8	3014
тип 15	1000	290	375 - 380	502	120,00	8	3015
тип 16	1000	290	380 - 385	512	121,00	8	3016
тип 17	1000	290	385 - 390	522	122,00	8	3017
тип 18	1000	290	390 - 395	532	123,00	8	3018
тип 19	1000	290	395 - 400	542	124,00	8	3019

FASERFIX®SUPER 200

тип 01



FASERFIX®SUPER 200 с кантом из чугуна, до класса F 900

	Длина мм	Ширина мм	Высота мм	Площадь сечения см ²	Вес kg	шт./Палл.	арт. №
тип 01	1000	290	305	362	96,70	12	3400
тип 0105	500	290	305	362	50,20	24	3449
тип 010	1000	290	350	447	106,50	8	3442
тип 020	1000	290	400	552	126,40	8	3444

FASERFIX®SUPER 200

Решетки

FASERFIX®SUPER 200, класс D 400*

	Длина мм	Ширина мм	Высота мм	Площадь ячеек см ² /м	Вес kg	шт./Палл.	арт. №
решетка чугунная, SW 170/18 мм, черная	500	279	40	732	9,30	84	3463
решетка чугунная, SW 170/18 мм, с KTL покрытием,	500	279	40	732	9,30	84	3483

* Не для использования поперек проезжих частей автомобильных дорог и автомагистралей с интенсивным движении транспорта.

решетка чугунная,
SW 170/18 мм, черная



решетка чугунная,
SW 170/18 мм, с KTL
покрытием,



FASERFIX®SUPER 200, класс E 600

	Длина мм	Ширина мм	Высота мм	Площадь ячеек см ² /м	Вес kg	шт./Палл.	арт. №
решетка GUGI ячеистая чугунная MW 20/30, черн.	500	279	40	818	12,70	84	3068
покрытие сплошное чугунное, черн.	500	279	40	-	13,40	84	3262
чугунное сплошное покрытие, кл. E 600, KTL (минимальная партия:400шт)	500	279	40	-	13,60	84	3962
Решетка GUGI ячеистая чугунная, KTL (минимальная партия 400шт)	500	279	40	818	12,60	84	3868

решетка GUGI
ячеистая чугунная
MW 20/30, черн.



покрытие сплошное
чугунное, черн.



FASERFIX®SUPER 200

решетка щелевая
чугунная SW 170/20,
черн.



решетка щелевая,
чугунная, KTL,
SW 170/20 мм
(минимальная
партия:400 шт)



FASERFIX®SUPER 200, класс F 900

	Длина мм	Ширина мм	Высота мм	Площадь ячеек см ² /м	Вес kg	шт./Палл.	арт. №
решетка щелевая чугунная SW 170/20, черн.	500	279	40	833	13,60	84	3061
решетка щелевая, чугунная, KTL, SW 170/20 мм (минимальная партия:400 шт)	500	279	40	833	13,70	84	3861

Аксессуары

Пескоуловители

	Длина mm	Ширина mm	Высота mm	Вес kg	шт./Палл.	арт. №
пескоуловитель 1-частный, с оцинк. корзиной для мусора	500	290	582	92,00	4	3052
пескоуловитель, 2-частный, с оцинк. корзиной для мусора	500	290	900	190,50	6	3054
пескоуловитель 1-частный, с чугунным кантом и оцинк. корзиной для мусора	500	290	582	88,50	4	3452
пескоуловитель 2-частный, с чугунным кантом и оцинк. корзиной для мусора	500	290	900	196,50	4	3454

пескоуловитель
1-частный, с оцинк.
корзиной для мусора



Торцевые заглушки

	Длина mm	Ширина mm	Высота mm	Вес kg	шт./Палл.	арт. №
торцевая заглушка глухая, оцинк.сталь, тип 01	-	290	305	1,40	-	3081
торцевая заглушка глухая, оцинк.сталь, тип 010	-	290	350	1,70	-	3082
торцевая заглушка глухая, оцинк.сталь, тип 020	-	290	400	1,90	-	3083
торцевая заглушка с горизонтальным ПЭ патрубком DN 150, оцинк.сталь, тип 01	-	290	305	1,50	-	3091
торцевая заглушка с горизонтальным ПЭ патрубком DN 150, оцинк.сталь, тип 020	-	290	400	1,80	-	3093

торцевая заглушка
глухая, оцинк.сталь,
тип 010



торцевая заглушка
глухая, оцинк.сталь,
тип 020



Качество нержавеющей стали в соответствии с CNS 1.4301 или CNS 1.4307.

FASERFIX®SUPER 200

ПЭ патрубок DN 200



Грунтовка Sikaflex 215, 1000 мл



резка по длине NW 200



резка каналов по косо́й NW 200 (требуется 2 резки на 1 соединение)



Дополнительные аксессуары

	Длина мм	Ширина мм	Высота мм	Вес kg	шт./Палл.	арт. №
Болт с шестигранной головкой и фиксирующей насечкой, нерж. сталь, М 10 x 50	-	-	-	0,00	-	99938
заглушка полиэтиленовая для болта крепления решетки	24	24	7	-	-	91100
ПЭ патрубок DN 200	-	-	-	0,80	-	907
Герметик Sikaflex Tank N, туба 600 мл**	-	-	-	1,00	-	19050
Грунтовка Sikaflex 215, 1000 мл	-	-	-	1,00	-	19055

** Расход для канала тип 020 примерно 105 мл на шов

Услуги, выполняемые на заводе

	Длина мм	Ширина мм	Высота мм	Вес kg	шт./Палл.	арт. №
резка по длине NW 200	-	-	-	-	-	992
резка каналов по косо́й NW 200 (требуется 2 резки на 1 соединение)	-	-	-	-	-	997
резка под углом каналов любой ширины	-	-	-	-	-	890
сверление отверстий DN 200	-	-	-	-	-	974
установка ПЭ патрубка DN 200*	-	-	-	-	-	984
фиксирующий элемент EP, трубка в основании канала, (2 шт. на 1 пог.м.)	-	-	-	0,00	-	703
стальные штифты (2 шт. на 1 пог.м.)	-	-	-	0,00	-	704

FASERFIX®SUPER 300

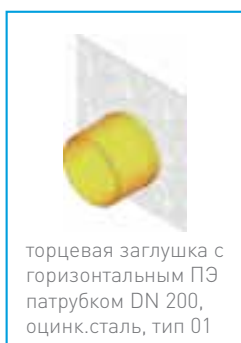
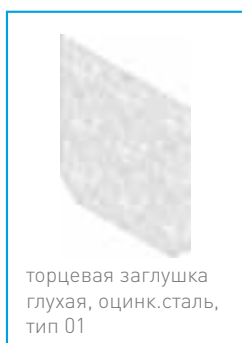
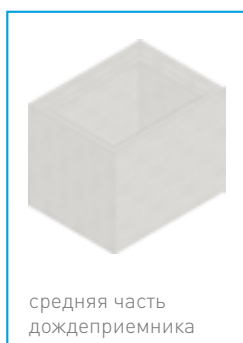
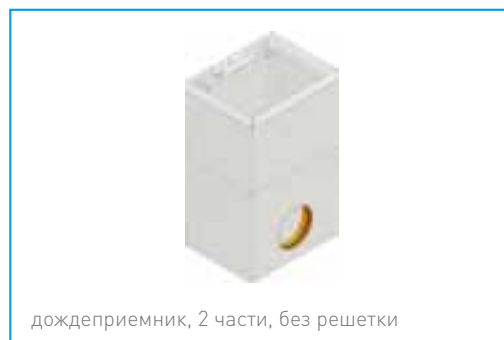
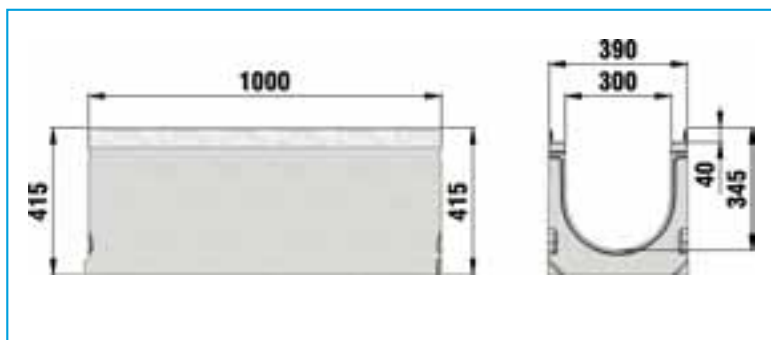

FASERFIX®SUPER 300

Каналы

FASERFIX®SUPER 300 с кантом из оцинкованной стали, до класса F 900

тип 01



	Длина мм	Ширина мм	Высота мм	Площадь сечения см ²	Вес kg	шт./Палл.	№ оцинк.	№ нерж. ст.
тип 01	1000	390	415	803	153,10	6	4000	4500
тип 0105	500	390	415	803	75,00	12	4001	4501
тип 01L с патрубком, DN 200*	1000	390	415	803	149,30	6	4045	-
тип 010	1000	390	460	938	160,30	6	4242	-
тип 020	1000	390	510	1088	173,10	6	4244	-
тип 020	1000	390	630	1202	251,00	3	4044	-
тип 01 E	1000	390	415	900	133,70	6	4105	-

* Позиция открываемого отверстия в дне канала 200 мм от торца канала до центра отверстия (DN 200)
Качество нержавеющей стали в соответствии с CNS 1.4301 или CNS 1.4307.

тип 1



FASERFIX®SUPER 300 с кантом из оцинкованной стали, с уклоном дна 0,5%, до класса F 900

	Длина мм	Ширина мм	Высота мм	Площадь сечения см ²	Вес kg	шт./Палл.	арт. №
тип 1	1000	390	415 - 420	811	151,00	6	4201
тип 2	1000	390	420 - 425	826	152,00	6	4202
тип 3	1000	390	425 - 430	841	153,00	6	4203
тип 4	1000	390	430 - 435	856	154,00	6	4204
тип 5	1000	390	435 - 440	871	155,00	6	4205
тип 6	1000	390	440 - 445	886	156,00	6	4206
тип 7	1000	390	445 - 450	901	157,00	6	4207
тип 8	1000	390	450 - 455	916	158,00	6	4208
тип 9	1000	390	455 - 460	931	159,00	6	4209
тип 10	1000	390	460 - 465	946	160,00	6	4210
Тип 11	1000	390	465 - 470	961	161,00	6	4211
тип 12	1000	390	470 - 475	976	162,00	6	4212
Тип 13	1000	390	475 - 480	991	163,00	6	4213
Тип 14	1000	390	480 - 485	1006	164,00	6	4214
Тип 15	1000	390	485 - 490	1021	165,00	6	4215
Тип 16	1000	390	490 - 495	1036	166,00	6	4216
Тип 17	1000	390	495 - 500	1051	167,00	6	4217
Тип 18	1000	390	500 - 505	1066	168,00	6	4218
Тип 19	1000	390	505 - 510	1081	169,00	6	4219

FASERFIX®SUPER 300

FASERFIX®SUPER 300 с кантом из чугуна, до класса F 900

Тип 01



	Длина mm	Ширина mm	Высота mm	Площадь сечения cm ²	Вес kg	шт./Палл.	арт. №
Тип 01	1000	390	415	803	154,40	6	4600
тип 0105	500	390	415	803	79,60	12	4649
тип 01H	1000	390	630	1202	262,10	3	4644

FASERFIX®SUPER 300

решетка ячеистая
MW 30/15, оцинк.
сталь



Решетки

FASERFIX®SUPER 300, класс C 250

	Длина мм	Ширина мм	Высота мм	Площадь ячеек см ² /м	Вес kg	шт./Палл.	арт.№ оцинк. сталь	арт.№ нерж. сталь
решетка ячеистая MW 30/15, оцинк. сталь	1000	377	40	2127	32,10	50	4075	4575
решетка ячеистая MW 30/15, оцинк. сталь	500	377	40	2127	17,00	100	4076	4576

Качество нержавеющей стали в соответствии с CNS 1.4301 или CNS 1.4307.

чугунная решетка SW
2 x136/18 мм, черная

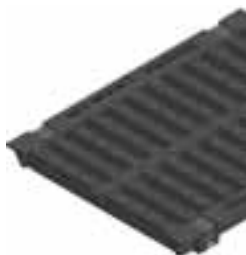

FASERFIX®SUPER 300, класс D 400*

	Длина мм	Ширина мм	Высота мм	Площадь ячеек см ² /м	Вес kg	шт./Палл.	арт. №
чугунная решетка SW 2 x136/18 мм, черная	500	377	40	1150	16,90	50	4563
чугунная решетка, SW 2 x 136/18 мм, KTL	500	377	40	1150	16,90	50	4543

* Не для использования поперек проезжих частей автомобильных дорог и автомагистралей с интенсивным движении транспорта.

чугунная решетка,
SW 2 x 136/18 мм, KTL



FASERFIX®SUPER 300

FASERFIX®SUPER 300, класс E 600

	Длина мм	Ширина мм	Высота мм	Площадь ячеек см ² /м	Вес kg	шт./Палл.	арт. №
решетка GUGI ячейчатая чугунная MW 20/30, черн.	500	377	40	1172	21,80	50	4068
решетка GUGI ячейчатая чугунная MW 20/30, KTL	500	377	40	1172	22,50	50	4868
покрытие сплошное чугунное, черн.	500	377	40	-	20,70	50	4262

решетка GUGI
ячейчатая чугунная
MW 20/30, черн.

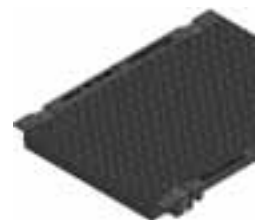

покрытие сплошное
чугунное, черн.

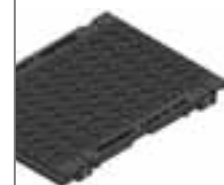

FASERFIX®SUPER 300, класс F 900

	Длина мм	Ширина мм	Высота мм	Площадь ячеек см ² /м	Вес kg	шт./Палл.	арт. №
решетка щелевая чугунная SW 2*136/18, черн.	500	377	40	1334	23,20	50	4061
решетка щелевая чугунная SW 2*136/18, KTL	500	377	40	1334	23,20	50	4861

решетка щелевая
чугунная SW
2*136/18, черн.

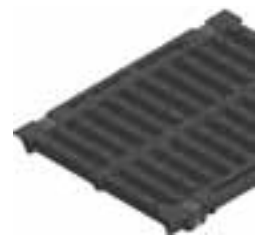

решетка щелевая
чугунная SW
2*136/18, KTL



FASERFIX® SUPER 300

Аксессуары

Пескоуловители

дождеприемник, 2 части, без решетки



	Длина мм	Ширина мм	Высота мм	Вес kg	шт./Палл.	арт. №
дождеприемник, 2 части, без решетки	510	390	850	183,50	6	4050
Пескоуловитель с кантами из нерж.стали и чугунной решеткой кл. F 900	510	390	850	207,00	6	4552
дождеприемник, 2 части, с чугунным кантом, и оцинкованной корзиной для мусора	510	390	850	216,50	6	4652
средняя часть дождеприемника	510	390	400	81,70	8	4054
Пескоуловитель с кантами из нерж.стали	510	390	400	70,40	8	4553
Пескоуловитель из 2-х частей с ПЭ патрубком, чугунным кантом и задвижкой	510	390	850	217,00	6	4660

Качество нержавеющей стали в соответствии с CNS 1.4301 или CNS 1.4307.

торцевая заглушка глухая, оцинк.сталь, тип 01



Торцевые заглушки

	Длина мм	Ширина мм	Высота мм	Вес kg	шт./Палл.	арт. №
торцевая заглушка глухая, оцинк.сталь, тип 01	-	390	415	2,70	-	4081
Торцевая заглушка, глухая, нерж.сталь	-	390	415	1,90	-	4581
торцевая заглушка глухая, оцинк.сталь, тип 020	-	390	630	3,70	-	4083
Торцевая заглушка, глухая, нерж.сталь тип 01 Н	-	390	630	3,80	-	4583
торцевая заглушка с горизонтальным ПЭ патрубком DN 200, оцинк.сталь, тип 01	-	390	415	2,80	-	4085
Торцевая ПЭ патрубок, нерж.сталь	-	390	415	1,00	-	4585
торцевая заглушка с горизонтальным ПЭ патрубком DN 200, оцинк.сталь, тип 020	-	390	630	4,50	-	4088

Качество нержавеющей стали в соответствии с CNS 1.4301 или CNS 1.4307.

торцевая заглушка с горизонтальным ПЭ патрубком DN 200, оцинк.сталь, тип 01

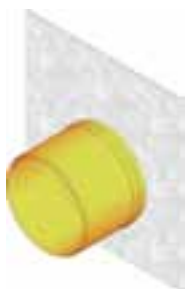

FASERFIX®SUPER 300

Дополнительные аксессуары

	Длина mm	Ширина mm	Высота mm	Вес kg	шт./Палл.	арт. №
Болт с шестигранной головкой и фиксирующей насечкой, нерж. сталь, М 10 x 50	-	-	-	0,00	-	99938
заглушка полиэтиленовая для болта крепления решетки	24	24	7	-	-	91100
ПЭ патрубок DN 200	-	-	-	0,80	-	907
Герметик Sikaflex Tank N, туба 600 мл**	-	-	-	1,00	-	19050
Грунтовка Sikaflex 215, 1000 мл	-	-	-	1,00	-	19055

** Расход для канала тип 01Н примерно 169 мл на шов

ПЭ патрубок DN 200



Грунтовка Sikaflex 215, 1000 мл



Услуги, выполняемые на заводе

	Длина mm	Ширина mm	Высота mm	Вес kg	шт./Палл.	арт. №
резка по длине NW 300	-	-	-	-	-	993
резка каналов по косой NW 300 (требуется 2 резки на 1 соединение)	-	-	-	-	-	998
резка под углом каналов любой ширины	-	-	-	-	-	890
сверление отверстий DN 200	-	-	-	-	-	974
установка ПЭ патрубка DN 200*	-	-	-	-	-	984
Сверление отверстий DN 300	-	-	-	-	-	978
Установка ПЭ патрубка DN 300 (включая сверление отверстия)	-	-	-	-	-	979
фиксирующий элемент EP, трубка в основании канала, (2 шт. на 1 пог.м.)	-	-	-	0,00	-	703
стальные штифты (2 шт. на 1 пог.м.)	-	-	-	0,00	-	704

резка каналов по косой NW 300 (требуется 2 резки на 1 соединение)



резка под углом каналов любой ширины



FASERFIX®SUPER 400

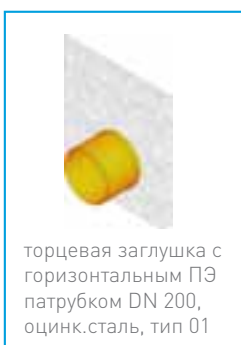
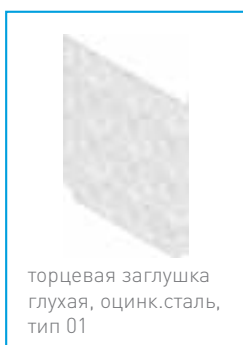
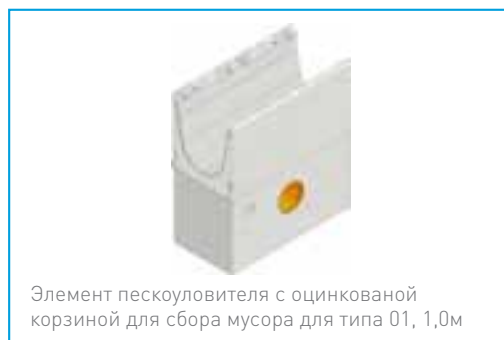
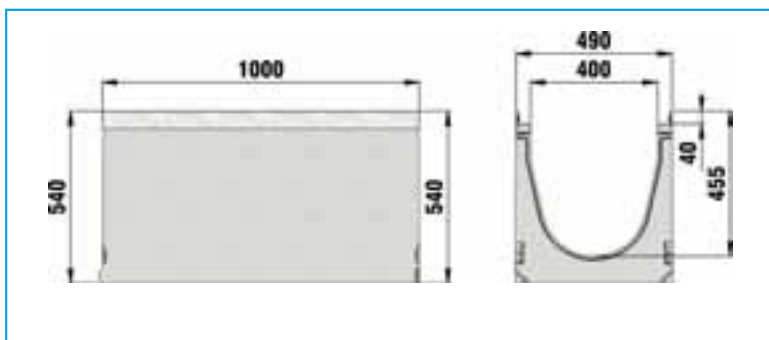

FASERFIX®SUPER 400

Каналы

FASERFIX®SUPER 400 с кантом из оцинкованной стали, до класса F 900

	Длина mm	Ширина mm	Высота mm	Площадь сечения cm ²	Вес kg	шт./Палл.	арт. №
тип 01	1000	490	540	1383	254,00	4	4111
тип 01L с патрубком, DN 200*	1000	490	540	1383	241,50	4	4112
тип 01H	1000	490	630	1758	258,40	2	4116
тип 01E	1000	490	540	1498	255,00	4	4011

* Позиция открываемого отверстия в дне канала 200 мм от торца канала до центра отверстия (DN 200)

тип 01



FASERFIX®SUPER 400 с кантом из чугуна, до класса F 900

	Длина mm	Ширина mm	Высота mm	Площадь сечения cm ²	Вес kg	шт./Палл.	арт. №
тип 01	1000	490	540	1383	248,10	4	9200
тип 01H	1000	490	630	1758	267,10	2	9244

тип 01



FASERFIX®SUPER 400

Решетки

FASERFIX®SUPER 400, класс D 400*

	Длина мм	Ширина мм	Высота мм	Площадь ячеек см ² /м	Вес kg	шт./Палл.	арт. №
чугунная решетка SW 18 мм, черная	500	477	40	1420	25,40	32	4663

* Не для использования поперек проезжих частей автомобильных дорог и автомагистралей с интенсивным движении транспорта.

чугунная решетка SW
18 мм, черная

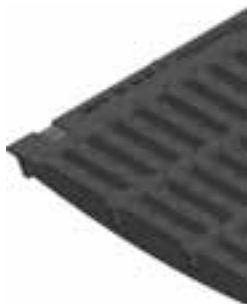

решетка GUGI
ячеистая чугунная
MW 20/30, черн.

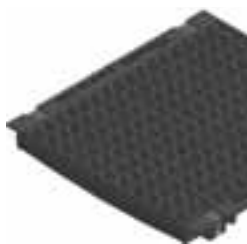

покрытие сплошное
чугунное, черн.

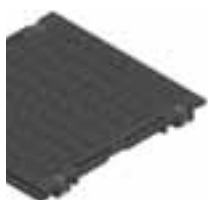

FASERFIX®SUPER 400, класс E 600

	Длина мм	Ширина мм	Высота мм	Площадь ячеек см ² /м	Вес kg	шт./Палл.	арт. №
решетка GUGI ячеистая чугунная MW 20/30, черн.	500	477	40	1634	30,00	32	4168
покрытие сплошное чугунное, черн.	500	477	40	-	32,00	32	4362

FASERFIX®SUPER 400

FASERFIX®SUPER 400, класс F 900

	Длина мм	Ширина мм	Высота мм	Площадь ячеек см ² /м	Вес кг	шт./Палл.	арт. №
решетка щелевая чугунная SW 3x120/20, черн.	500	477	40	1618	38,70	32	4161

решетка щелевая
чугунная SW
3x120/20, черн.

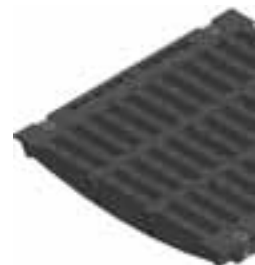

FASERFIX®SUPER 400

Элемент пескоуловителя с оцинкованной корзиной для сбора мусора для типа 01, 1,0м



торцевая заглушка глухая, оцинк.сталь, тип 01



торцевая заглушка с горизонтальным ПЭ патрубком DN 200, оцинк.сталь, тип 01



Аксессуары

Пескоуловители

	Длина мм	Ширина мм	Высота мм	Вес kg	шт./Палл.	арт. №
Элемент пескоуловителя с оцинкованной корзиной для сбора мусора для типа 01, 1,0м	1000	490	1090	847,00	1	4120
Элемент пескоуловителя для типа 01 Н с корзиной для сбора мусора, 1м	1000	490	1180	852,00	1	4125

* В месте окончания линии каналов требуется глухая торцевая заглушка

Торцевые заглушки

	Длина мм	Ширина мм	Высота мм	Вес kg	шт./Палл.	арт. №
торцевая заглушка глухая, оцинк.сталь, тип 01	-	490	540	4,90	-	4091
торцевая заглушка глухая, оцинк.сталь, тип 01Н	-	490	630	5,60	-	4092
торцевая заглушка с горизонтальным ПЭ патрубком DN 200, оцинк.сталь, тип 01	-	490	540	5,20	-	4093
торцевая заглушка с горизонтальным ПЭ патрубком DN 200, оцинк.сталь, тип 01Н	-	490	630	5,20	-	4097
торцевая заглушка с горизонтальным UPVC-патрубком DN 300, оцинкованная, тип 01	-	490	540	5,20	-	42497
торцевая заглушка с горизонтальным патрубком DN 300, нерж. сталь тип 01	-	490	540	5,10	-	42498

Качество нержавеющей стали в соответствии с CNS 1.4301 или CNS 1.4307.

FASERFIX®SUPER 400

Дополнительные аксессуары

	Длина mm	Ширина mm	Высота mm	Вес kg	шт./Палл.	арт. №
Болт с шестигранной головкой и фиксирующей насечкой, нерж. сталь, М 10 x 50	-	-	-	0,00	-	99938
заглушка полиэтиленовая для болта крепления решетки	24	24	7	-	-	91100
Сферический захват для подъема, 80-НКD-025, оцинкованный, 2 штуки	-	-	-	1,50	-	708
ПЭ патрубок DN 200	-	-	-	0,80	-	907
Герметик Sikaflex Tank N, туба 600 мл**	-	-	-	1,00	-	19050
Грунтовка Sikaflex 215, 1000 мл	-	-	-	1,00	-	19055

** Расход для канала тип 01Н примерно 172 мл на шов

ПЭ патрубок DN 200



Грунтовка Sikaflex 215, 1000 мл



Услуги, выполняемые на заводе

	Длина mm	Ширина mm	Высота mm	Вес kg	шт./Палл.	арт. №
резка по длине NW 400	-	-	-	-	-	985
резка каналов по косой NW 400 (2 требуется 2 резки на 1 соединение)	-	-	-	0,00	-	949
резка под углом каналов любой ширины	-	-	-	-	-	890
сверление отверстий DN 200	-	-	-	-	-	974
установка ПЭ патрубка DN 200*	-	-	-	-	-	984
Сверление отверстий DN 300	-	-	-	-	-	978
Установка ПЭ патрубка DN 300 (включая сверление отверстия)	-	-	-	-	-	979
фиксирующий элемент EP, трубка в основании канала, (2 шт. на 1 пог.м.)	-	-	-	0,00	-	703
стальные штифты (2 шт. на 1 пог.м.)	-	-	-	0,00	-	704

резка по длине NW 400



резка под углом каналов любой ширины



FASERFIX® SUPER 500

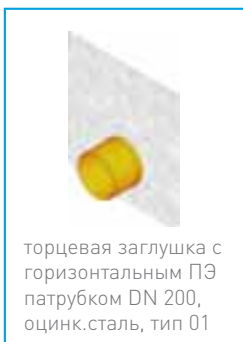
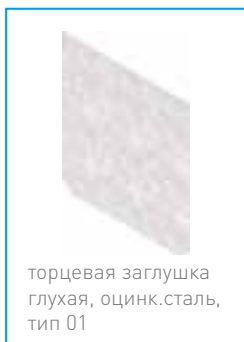
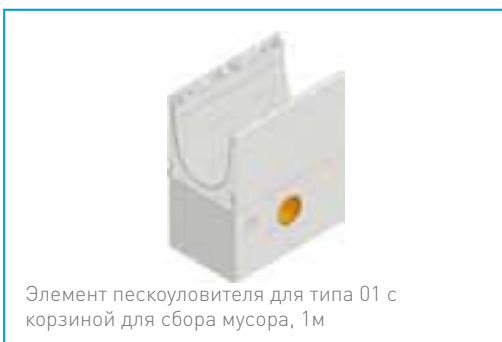
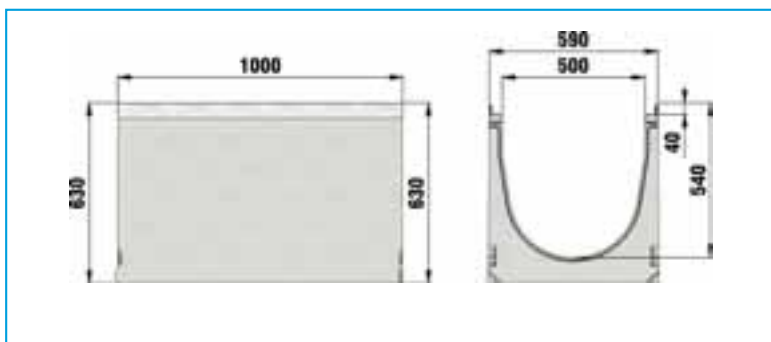

FASERFIX®SUPER 500

Каналы

FASERFIX®SUPER 500 с кантом из оцинкованной стали, до класса F 900

	Длина мм	Ширина мм	Высота мм	Площадь сечения см ²	Вес kg	шт./Палл.	арт. №
тип 01	1000	590	630	2141	302,60	2	4121
тип 01L с патрубком, DN 200*	1000	590	630	2141	303,70	2	4122

* Позиция открываемого отверстия в дне канала 200 мм от торца канала до центра отверстия (DN 200)

тип 01



FASERFIX®SUPER 500 с кантом из чугуна, до класса F 900

	Длина мм	Ширина мм	Высота мм	Площадь сечения см ²	Вес kg	шт./Палл.	арт. №
тип 01	1000	590	630	2141	308,80	2	9300

тип 01



FASERFIX®SUPER 500

Решетки

FASERFIX®SUPER 500, класс D 400*

	Длина мм	Ширина мм	Высота мм	Площадь ячеек см ² /м	Вес kg	шт./Палл.	арт. №
решетка щелевая чугунная SW 3 x 150/20, черн.	500	577	40	1808	32,50	24	4683

* Не для использования поперек проезжих частей автомобильных дорог и автомагистралей с интенсивным движении транспорта.

решетка щелевая
чугунная SW 3 x
150/20, черн.

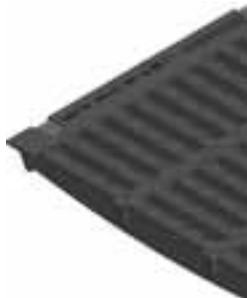

решетка щелевая
чугунная SW 3 x
150/20, черн.

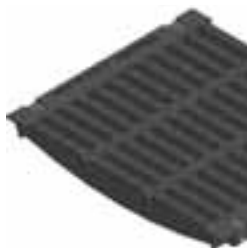

чугунное сплошное
покрытие, черн.

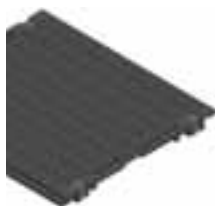

FASERFIX®SUPER 500, класс E 600

	Длина мм	Ширина мм	Высота мм	Площадь ячеек см ² /м	Вес kg	шт./Палл.	арт. №
решетка щелевая чугунная SW 3 x 150/20, черн.	500	577	40	2061	45,00	24	4182
чугунное сплошное покрытие, черн.	500	577	40	-	43,40	24	4462

FASERFIX®SUPER 500

FASERFIX®SUPER 500, класс F 900

	Длина мм	Ширина мм	Высота мм	Площадь ячеек см ² /м	Вес кг	шт./Палл.	арт. №
решетка щелевая чугунная SW 3 x 150/20, черн.	500	577	40	2061	46,50	24	4181

решетка щелевая
чугунная SW 3 x
150/20, черн.

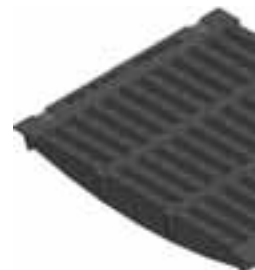

FASERFIX®SUPER 500

Элемент пескоуловителя для типа 01 с корзиной для сбора мусора, 1м



торцевая заглушка глухая, оцинк.сталь, тип 01



торцевая заглушка с горизонтальным ПЭ патрубком DN 200, оцинк.сталь, тип 01



Аксессуары

Пескоуловители

	Длина мм	Ширина мм	Высота мм	Вес kg	шт./Палл.	арт. №
Элемент пескоуловителя для типа 01 с корзиной для сбора мусора, 1м	1000	590	1180	1031,00	1	4130

* В месте окончания линии каналов требуется глухая торцевая заглушка

Торцевые заглушки

	Длина мм	Ширина мм	Высота мм	Вес kg	шт./Палл.	арт. №
торцевая заглушка глухая, оцинк.сталь, тип 01	-	590	630	6,80	-	4096
торцевая заглушка с горизонтальным ПЭ патрубком DN 200, оцинк.сталь, тип 01	-	590	630	8,00	-	4095

Качество нержавеющей стали в соответствии с CNS 1.4301 или CNS 1.4307.

FASERFIX®SUPER 500

Дополнительные аксессуары

	Длина mm	Ширина mm	Высота mm	Вес kg	шт./Палл.	арт. №
Болт с шестигранной головкой и фиксирующей насечкой, нерж. сталь, М 10 x 50	-	-	-	0,00	-	99938
заглушка полиэтиленовая для болта крепления решетки	24	24	7	-	-	91100
Сферический захват для подъема, 80-НКD-025, оцинкованный, 2 штуки	-	-	-	1,50	-	708
ПЭ патрубок DN 200	-	-	-	0,80	-	907
Герметик Sikaflex Tank N, туба 600 мл**	-	-	-	1,00	-	19050
Грунтовка Sikaflex 215, 1000 мл	-	-	-	1,00	-	19055

** Расход для канала тип 01 примерно 184 мл на шов

ПЭ патрубок DN 200



Грунтовка Sikaflex 215, 1000 мл



Услуги, выполняемые на заводе

	Длина mm	Ширина mm	Высота mm	Вес kg	шт./Палл.	арт. №
резка по длине NW 500	-	-	-	-	-	989
резка каналов по косой NW 500 (требуется 2 резки на 1 соединение)	-	-	-	0,00	-	959
резка под углом каналов любой ширины	-	-	-	-	-	890
сверление отверстий DN 200	-	-	-	-	-	974
установка ПЭ патрубка DN 200*	-	-	-	-	-	984
Сверление отверстий DN 300	-	-	-	-	-	978
Установка ПЭ патрубка DN 300 (включая сверление отверстия)	-	-	-	-	-	979
фиксирующий элемент EP, трубка в основании канала, (2 шт. на 1 пог.м.)	-	-	-	0,00	-	703
стальные штифты (2 шт. на 1 пог.м.)	-	-	-	0,00	-	704

резка по длине NW 500



резка под углом каналов любой ширины

